

MEKAL

2024



MEKAL

Freestanding	06
Workstation	12
Gourmet Match	18
Canal Equipado Match	24
Farmhouse Sink	30
Mekal Shades	34
Linha Reta	42



MEKAL

A **Mekal**, conceituada por fabricar cozinhas e acessórios em aço inoxidável por mais de meio século, traz em sua essência toda a expertise para transformar projetos e sonhos em realidade.

Com alto conhecimento no manejo do aço inox, a marca consegue traduzir ideias, das mais simples às mais elaboradas, para oferecer produtos premium que se ajustam aos diversos formatos de workflow de cozinhas.

Em 2019, a Docol, maior exportadora de metais sanitários da América Latina, adquiriu o controle operacional da Mekal como parte da estratégia de crescimento de ambas as marcas.

As empresas, que têm em comum mais de 60 anos de história, carregam em seu DNA valores como design de excelência, robustez e funcionalidade dos produtos, além da preocupação com a sustentabilidade.

Unindo o conhecimento especialista das duas empresas, buscam o desenvolvimento de produtos que sejam multifuncionais e que integrem ambientes para proporcionar ao consumidor experiências marcantes e prazerosas.

UNIDADE INDEPENDENTE, COM ALTA FUNCIONALIDADE E USABILIDADE

A **Freestanding** rompe com o tradicional e apresenta o novo conceito de cozinha como equipamento. Composta por unidades independentes, a linha foi desenhada para seguir corretamente a dinâmica do workflow ideal para cozinhas, respeitando as áreas de trabalho e o posicionamento dos acessórios. Cada unidade independente dispõe de área úmida e de cocção e compartimentos com excelente espaço para armazenamento e organização, permitindo que utensílios e acessórios estejam sempre à mão.

Além disso, a **Freestanding** é produzida em aço inoxidável 304, combinado com materiais refinados que conferem um acabamento elegante e sofisticado, sem interferir na composição do ambiente. Logo, a linha se encaixa perfeitamente em diversos projetos de cozinha, assumindo, também, o papel de solução ideal para ambientes como sacadas e varandas gourmet, áreas cobertas para piscina, áreas para churrasqueira e cozinhas com espaço limitado.

Muito mais flexibilidade, durabilidade e resistência, permitindo, até mesmo, que a cozinha seja levada com você no caso de mudança de casa.

Dependendo do modelo da unidade escolhido, a instalação no ambiente pode ser feita tanto no formato ilha quanto no convencional. Com uma unidade da Freestanding, fica bem mais fácil criar uma extensão da área social, mantendo ao mesmo tempo uma estação de trabalho funcional. Assim, você pode interagir com quem for degustar suas produções culinárias sem interromper o preparo.

Os modelos da linha foram configurados para facilitar a instalação e oferecer o máximo de funcionalidade. Na parte interna da unidade, há um módulo central específico para a passagem de acopladores de gás, água, esgoto e fiação elétrica. Já no tampo, foi reservada uma área suficiente para o posicionamento de um cooktop. Cada unidade independente possui uma cuba Workstation, compatível com acessórios deslizantes. Esses acessórios podem ser realocados facilmente entre os três níveis internos da cuba, além de possibilitar que a Workstation seja uma extensão da área da bancada.

As unidades também contam com um exclusivo Canal Equipado, formado pela junção de uma calha úmida e uma calha seca. Além disso, o canal já acompanha um kit de acessórios padrão para cada modelo. Boa parte desses acessórios podem ser reposicionados facilmente entre as calhas, exceto porta-facas, Base para Torre de Tomadas e Rack Suspenso, direcionados apenas para a calha seca.

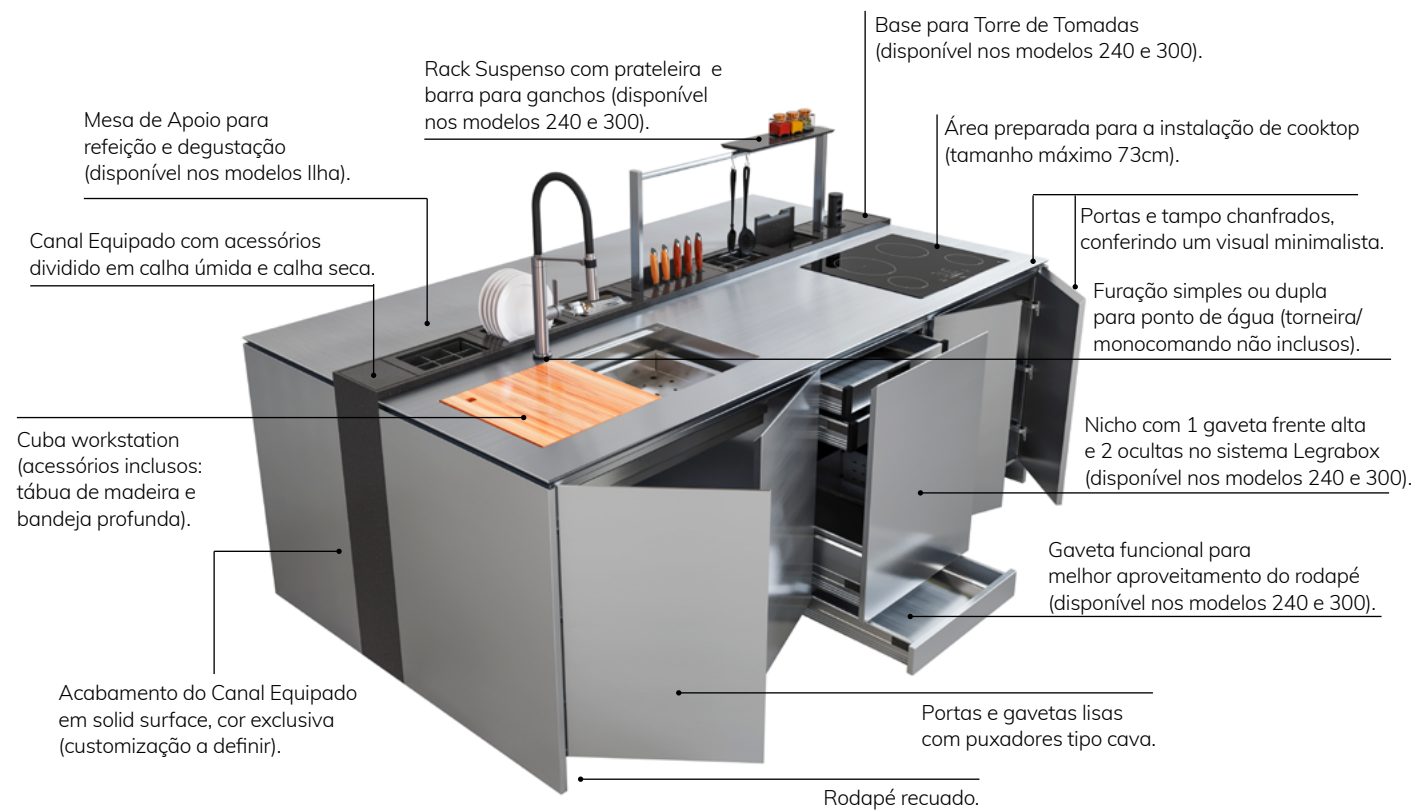

Freestanding 240 Ilha
Cód. 01964316
SAP. 90019643016

COMPOSIÇÃO DA LINHA



Freestanding 180
Cód. 01963816 SAP. 90019638016



Freestanding 240
Cód. 01963916 SAP. 90019639016

DIMENSIONAIS

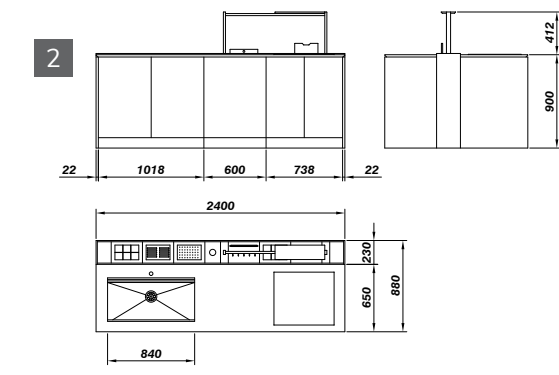
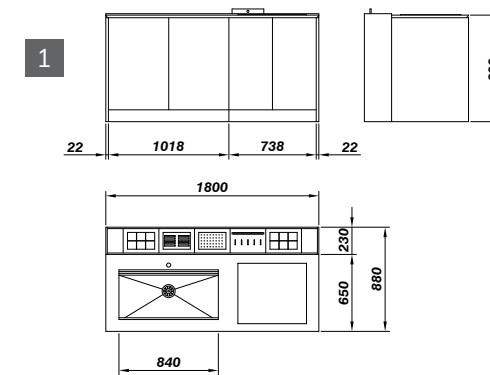

CARACTERÍSTICAS TÉCNICAS

Linha	Freestanding	Freestanding
Modelo	Freestanding 180	Freestanding 240
Comprimento x largura x altura (mm)	1800 x 880 x 900	2400 x 880 x 900
Tipo de borda	Lisa	Lisa
Espessura da chapa (mm)	1,5	1,5
Cuba workstation (inclusa)	WS-840	WS-840
Válvula da cuba (inclusa)	4.1/2"	4.1/2"
Capacidade do canal equipado	5 acessórios	8 acessórios
Quantidade de portas	4	4
Quantidade de gavetas	-	3
Gaveta funcional	-	1
Abertura para cooktop	A definir	A definir
Acabamento	Escovado	Escovado
Material do canal equipado	A definir	A definir

COMPOSIÇÃO DA LINHA



Freestanding 300
Cód. 01964116 SAP. 90019641016

COMPOSIÇÃO DA LINHA



Freestanding 180 Ilha
Cód. 01964216 SAP. 90019642016



Freestanding 240 Ilha
Cód. 01964316 SAP. 90019643016

DIMENSIONAIS

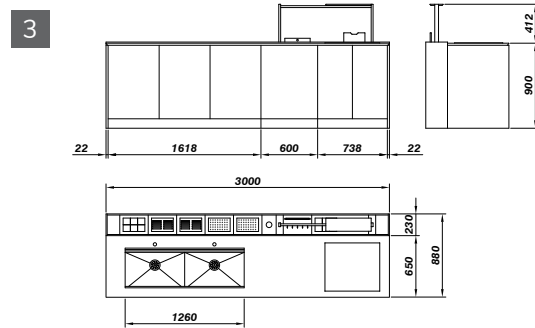

DIMENSIONAIS

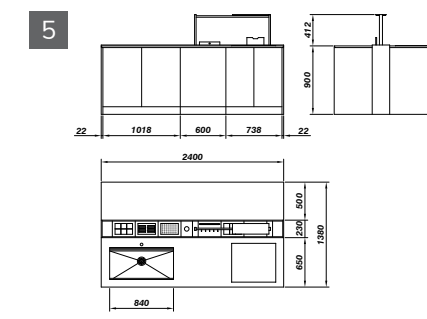
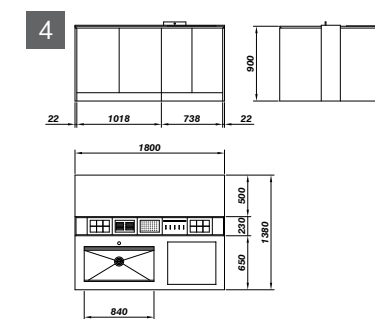

CARACTERÍSTICAS TÉCNICAS

Linha	Freestanding
Modelo	Freestanding 300
Comprimento x Largura x Altura (mm)	3000 x 880 x 900
Tipo de borda	Lisa
Espessura da chapa (mm)	1,5
Cuba workstation (inclusa)	WS-1260
Válvula da cuba (inclusa)	4.1/2"
Capacidade do canal equipado	10 acessórios
Quantidade de portas	5
Quantidade de gavetas	3
Gaveta funcional	1
Abertura para cooktop	A definir
Acabamento	Escovado
Material do canal equipado	A definir

Linha	Freestanding	Freestanding
Modelo	Freestanding 180 Ilha	Freestanding 240 Ilha
Comprimento x Largura x Altura (mm)	1800 x 1380 x 900	2400 x 1380 x 900
Tipo de borda	Lisa	Lisa
Espessura da chapa (mm)	1,5	1,5
Cuba workstation (inclusa)	WS-840	WS-840
Válvula da cuba (inclusa)	4.1/2"	4.1/2"
Capacidade do canal equipado	5 acessórios	8 acessórios
Quantidade de portas	4	4
Quantidade de gavetas	-	3
Gaveta funcional	-	1
Abertura para cooktop	A definir	A definir
Acabamento	Escovado	Escovado
Material do canal equipado	A definir	A definir

COMPOSIÇÃO DA LINHA

6



Freestanding 300 Ilha
Cód. 01964416 SAP. 90019644016

DIMENSIONAIS

6

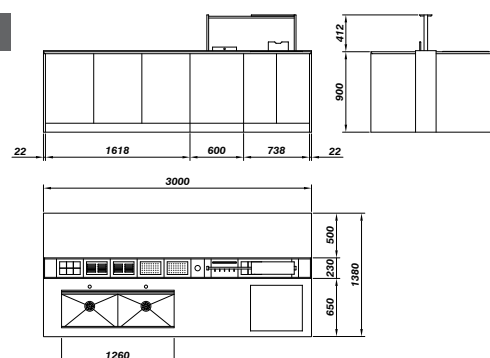

CARACTERÍSTICAS TÉCNICAS

Linha	Freestanding
Modelo	Freestanding 300 Ilha
Comprimento x Largura x Altura (mm)	3000 x 1380 x 900
Tipo de borda	Lisa
Espessura da chapa (mm)	1,5
Cuba workstation (inclusa)	WS-1260
Válvula da cuba (inclusa)	4.1/2"
Capacidade do canal equipado	10 acessórios
Quantidade de portas	5
Quantidade de gavetas	3
Gaveta funcional	1
Abertura para cooktop	A definir
Acabamento	Escovado
Material do canal equipado	A definir

WORKSTATION

MEKAL



Disponível em três tamanhos diferentes, a Workstation conta com um sistema de apoio para áreas de trabalho de materiais diversos, que podem ser posicionadas conforme a necessidade. Além disso, ela permite o uso das áreas em três níveis, sem a necessidade de utilizar acessórios diferentes para cada profundidade. As áreas de trabalho que não estão em uso podem ser armazenadas na própria Workstation.

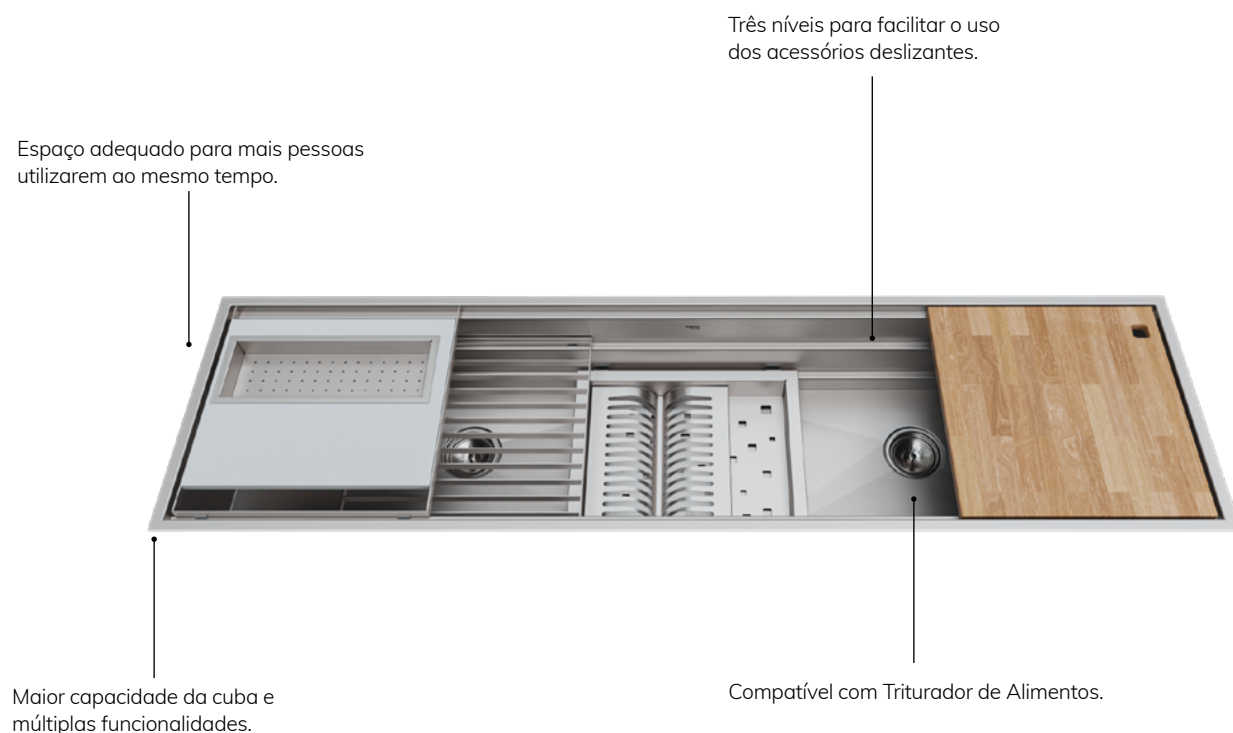

Sistema para Quatro Áreas de Trabalho com 3 Níveis WS 1680
Cód. 01036216
SAP. 90010362016

COMPOSIÇÃO DA LINHA

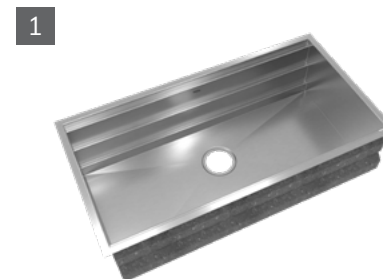

Cuba workstation para Duas Áreas de Trabalho com 3 Níveis
Workstation WS-840
Cód. 01036316 SAP. 90010363016



Cuba workstation para Três Áreas de Trabalho com 3 Níveis
Workstation WS-1260
Cód. 01036116 SAP. 90010361016

DIMENSIONAIS

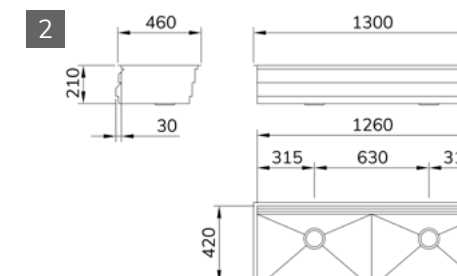
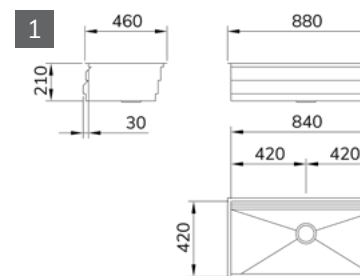

ACESSÓRIOS

Acessórios vendidos separadamente.

1 2

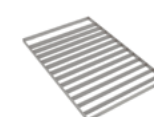

Grelha de Apoio Deslizante
Cód. 01123400
SAP. 90011234000



Tábua de Altieno
Cód. 01122900
SAP. 90011229000



Área de Trabalho de Madeira
Cód. 01108900
SAP. 90011089000

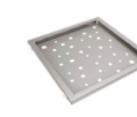

Área de Trabalho Rasa em Inox
Cód. 01123100
SAP. 90011231000



Área de Trabalho Profunda em Inox
Cód. 01123300
SAP. 90011233000

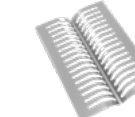

Porta-pratos para Bandeja Profunda em Inox
Cód. 01545516
SAP. 90015455016

CARACTERÍSTICAS TÉCNICAS

Linha	Workstation	Workstation
Modelo	WS-840	WS-1260
Comprimento (mm)	840	1260
Largura (mm)	420	420
Profundidade (mm)	210	210
Espessura da chapa (mm)	1,2	1,2
Furo da válvula	4.1/2"	4.1/2"
Código	01036316	01036116
Instalação	Embutida ou Sobreposta	Embutida ou Sobreposta
Acabamento	Escovado	Escovado

COMPOSIÇÃO DA LINHA

3

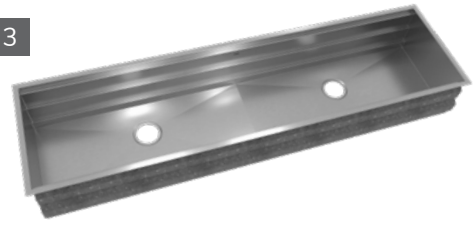

Cuba workstation para Quatro Áreas de Trabalho com 3 Níveis

Workstation WS-1680

Cód. 01036216 SAP. 90010362016

DIMENSIONAIS

3

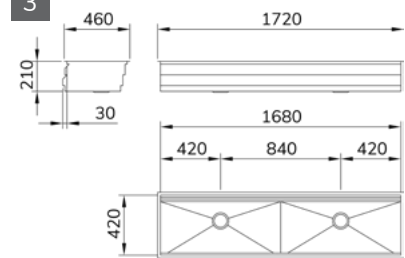

ACESSÓRIOS

Accessórios vendidos separadamente

3

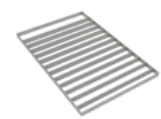

Grelha de Apoio Deslizante

Cód. 01123400
SAP. 90011234000



Tábua de Altileno

Cód. 01122900
SAP. 90011229000



Área de Trabalho de Madeira

Cód. 01108900
SAP. 90011089000



Área de Trabalho Rasa em Inox

Cód. 01123100
SAP. 90011231000



Área de Trabalho Profunda em Inox

Cód. 01123300
SAP. 90011233000

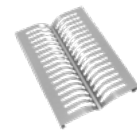

Porta-pratos para Bandeja Profunda em Inox

Cód. 01545516
SAP. 90015455016

CARACTERÍSTICAS TÉCNICAS

Linha	Workstation
Modelo	WS-1680
Comprimento (mm)	1680
Largura (mm)	420
Profundidade (mm)	210
Espessura da chapa (mm)	1,2
Furo da válvula	4.1/2"
Código	01036216
Instalação	Embutida ou Sobreposta
Acabamento	Escovado

DESIGN REFINADO E FUNCIONAL, TUDO QUE UMA COZINHA GOURMET PRECISA

Cubas retas de grande capacidade que, acompanhadas de acessórios deslizantes, complementam a área de trabalho da sua cozinha.

As cubas da linha **Gourmet Match** contam com espaço interno amplo, oferecendo o volume equivalente de uma cuba dupla, mas sem divisão, ideal para comportar maior quantidade de louças e panelas.



GOURMET MATCH

As cubas da Linha Gourmet Match da Mekal contam com um rebaixo para o encaixe e movimentação dos acessórios. Muito mais praticidade e mobilidade na hora de lavar, cortar e separar os alimentos e ingredientes.

Alguns modelos da Linha Gourmet Match dispõem de área auxiliar, posicionada na lateral da cuba. Sua superfície boleada permite que panelas e outros objetos aquecidos possam ser repousados sem riscos.

Essa área também pode ser utilizada, em conjunto com o acessório grelha, para a acomodação de alimentos congelados, auxiliando no descongelamento. Além disso, graças ao leve declive existente, líquidos escorrerão diretamente para área interna da cuba, evitando que se acumulem na superfície.

Para aumentar as possibilidades de instalação, tanto os modelos com cuba auxiliar quanto com área auxiliar boleada podem ser posicionados para a direita ou para a esquerda, dependendo do projeto e workflow da cozinha.

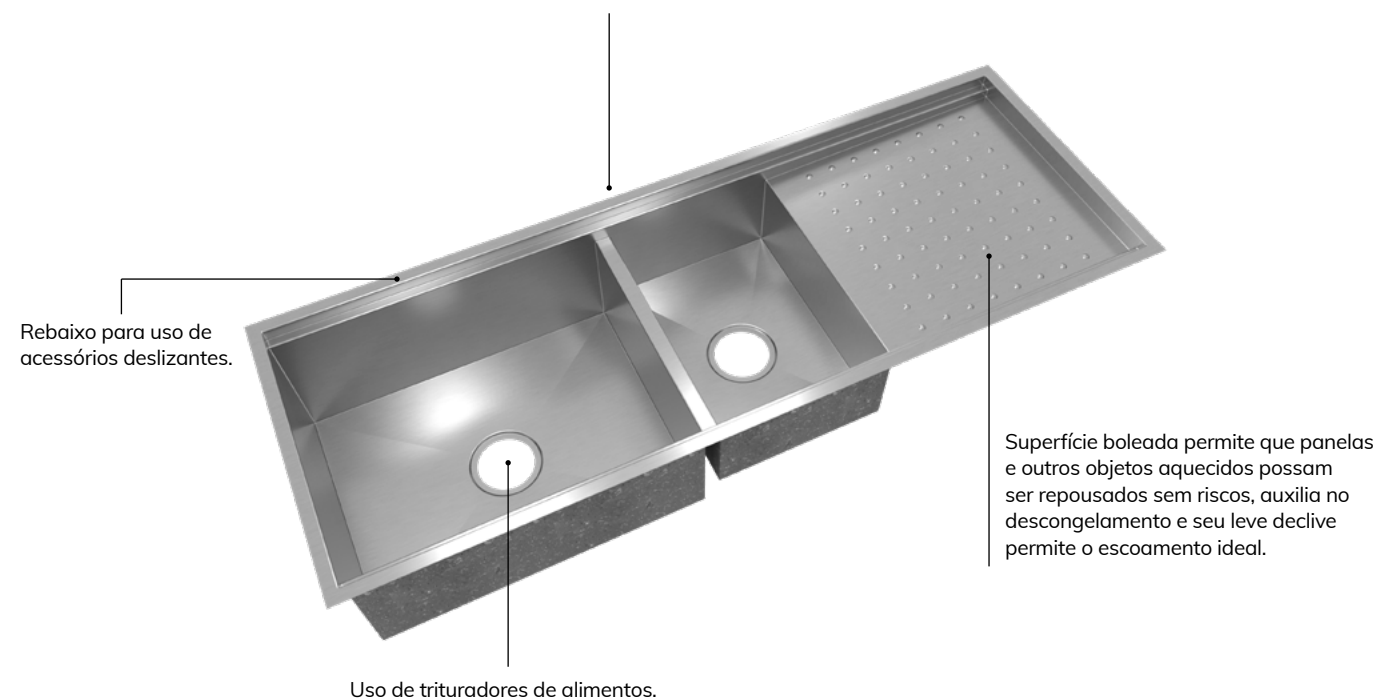

COMPOSIÇÃO DA LINHA

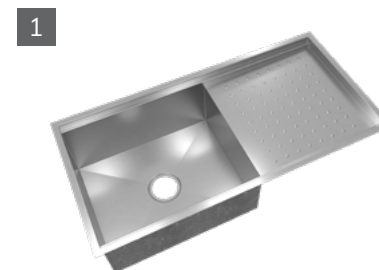

Cuba Simples com Rebaixo e Área Auxiliar
PG-50 MATCH
Cód. 01883016 SAP. 90018830016

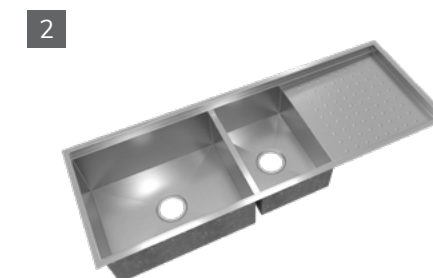

Cuba Dupla com Rebaixo e Área Auxiliar
PG-50/27 MATCH
Cód. 01883116 SAP. 90018831016

DIMENSIONAIS

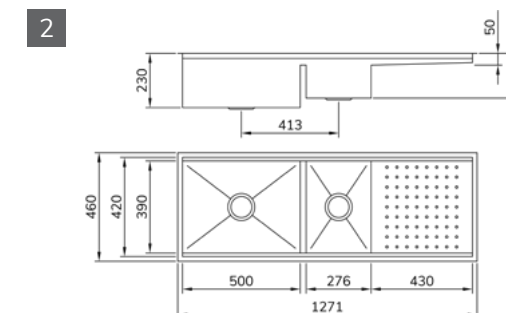
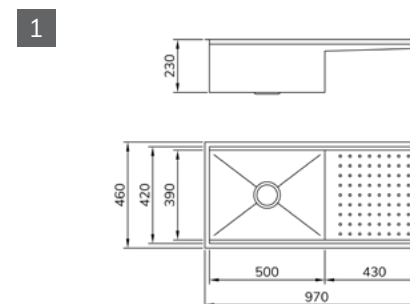

ACESSÓRIOS

Acessórios vendidos separadamente.



CARACTERÍSTICAS TÉCNICAS

Linha	Linha Gourmet Match	Linha Gourmet Match
Modelo	PG-50 MATCH	PG-50/27 MATCH
Comprimento (mm)	930	1231
Largura (mm)	420	420
Profundidade (mm)	230	230/190
Espessura da chapa (mm)	1,2	1,2
Furo da válvula	4.1/2"	4.1/2"
Código	01883016	01883116
Instalação	Embutida ou Sobreposta	Embutida ou Sobreposta
Acabamento	Escovado	Escovado

Cuba Dupla com Rebaixo e Área Auxiliar PG-50/27 MATCH

Cód. 01883116

SAP. 90018831016

COMPOSIÇÃO DA LINHA

3



Cuba Simples com Rebaixo
RG-75 MATCH
Cód. 01955616 SAP. 90019556016

4



Cuba Dupla com Rebaixo
RG-50/27 MATCH
Cód. 01955716 SAP. 90019557016

DIMENSIONAIS

3

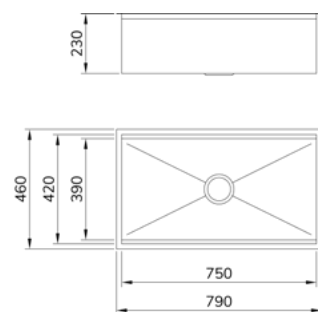

4

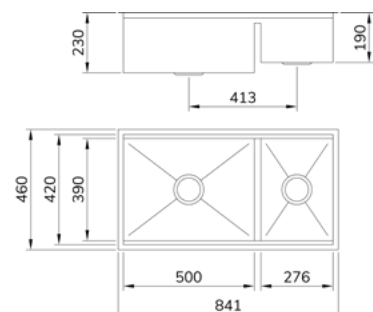

ACESSÓRIOS

Acessórios vendidos separadamente.

3

4

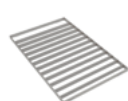

Grelha de Apoio Deslizante
Cód. 01123400
SAP. 90011234000



Tábua de Atileno
Cód. 01122900
SAP. 90011229000



Área de Trabalho de Madeira
Cód. 01108900
SAP. 90011089000

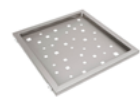

Área de Trabalho Rasa em Inox
Cód. 01123100
SAP. 90011231000



Área de Trabalho Profunda em Inox
Cód. 01123300
SAP. 90011233000

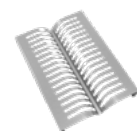

Porta-pratos para Bandeja Profunda em Inox
Cód. 01545516
SAP. 90015455016

CARACTERÍSTICAS TÉCNICAS

Linha	Linha Gourmet Match	Linha Gourmet Match
Modelo	RG-75 MATCH	RG-50/27 MATCH
Comprimento (mm)	750	801
Largura (mm)	420	420
Profundidade (mm)	230	230/190
Espessura da chapa (mm)	1,2	1,2
Furo da válvula	4.1/2"	4.1/2"
Código	01955616	01955716
Instalação	Embutida ou Sobreposta	Embutida ou Sobreposta
Acabamento	Escovado	Escovado



MULTIFUNCIONALIDADE E VERSATILIDADE PARA DAR MATCH COM COZINHAS DE TODOS OS ESTILOS

Trazendo um conceito que une o versátil ao funcional, a Mecal apresenta sua solução no segmento de calhas úmidas.

Com o **Canal Equipado Match** você conta com diversas possibilidades de combinações de acessórios, que oferecem ainda mais praticidade.

Além disso, esse canal e sua linha de múltiplos acessórios foram dimensionados para os projetos de cozinhas planejadas atuais, perfeitos para bancadas menos largas e mais ergonômicas.

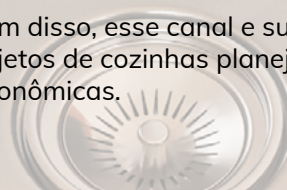

CANAL EQUIPADO MATCH

A linha dispõe de modelos de calhas que comportam de dois até dez acessórios. Isso é possível graças ao novo design da calha, que não possui divisórias limitantes, o que abre possibilidades ainda maiores de combinações.

O design sofisticado com linhas retas e recortes geométricos dá um toque minimalista ao Canal Equipado Match. No entanto, sua multifuncionalidade amplia a liberdade para compor o conjunto de acessórios que mais se encaixe ao projeto e ao workflow da cozinha.

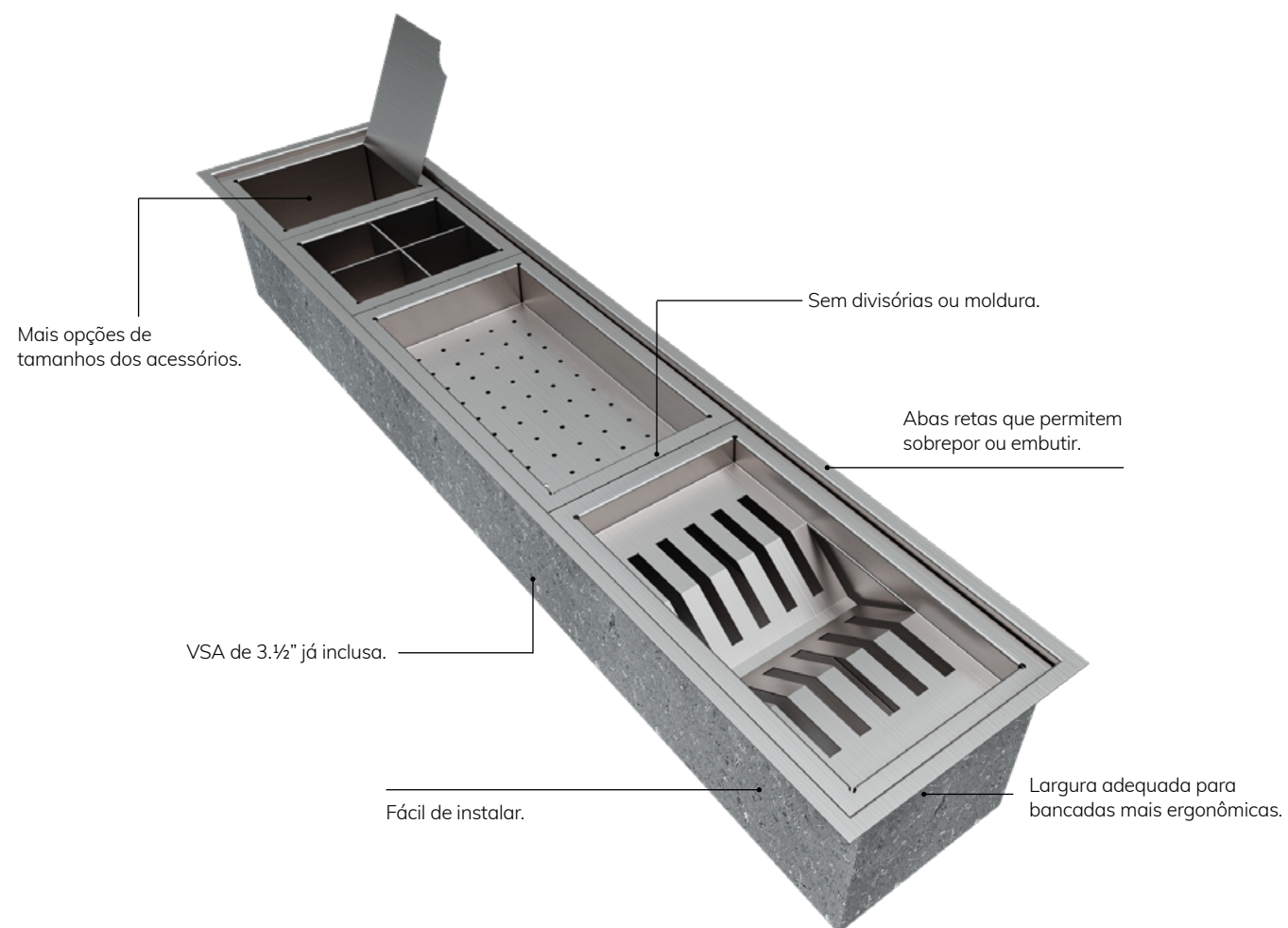

COMPOSIÇÃO DA LINHA

1



Canal Equipado Match
CE-2 MATCH
Cód. 01720516 SAP. 90017205016

2

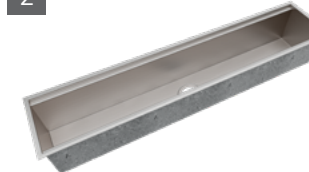

Canal Equipado Match
CE-3 MATCH
Cód. 01720416 SAP. 90017204016

DIMENSIONAIS

1

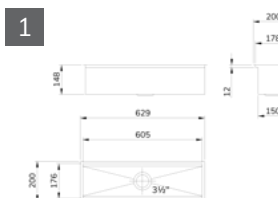

2

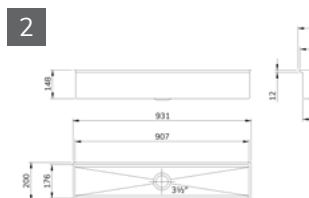

ACESSÓRIOS

1



Porta-pratos Match
Cód. 01721316
SAP. 90017213016

2

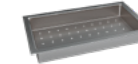

Escorredor de Talheres e Copos Match
Cód. 01034916
SAP. 90010349016

3

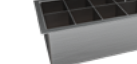

Porta-utensílios Match
Cód. 01037816
SAP. 90010378016

4

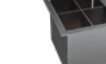

Mini Porta-utensílios Match
Cód. 01721216
SAP. 90017212016

5



Container com Tampa Match
Cód. 01034816
SAP. 90010348016

6



Mini Container com Tampa Match
Cód. 01721116
SAP. 90017211016

DIMENSIONAIS ACESSÓRIOS

1

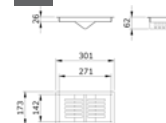

2

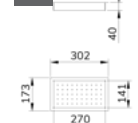

3

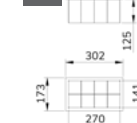

4

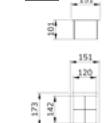

5



6

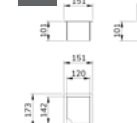

CARACTERÍSTICAS TÉCNICAS

Linha	Canal Equipado Match	Canal Equipado Match
Modelo	CE-2 MATCH (2 a 4 acessórios)	CE-3 MATCH (3 a 6 acessórios)
Comprimento (mm)	605	907
Largura (mm)	176	176
Profundidade (mm)	148	148
Espessura da chapa (mm)	1.0	1.0
VSA inclusa	3.1/2"	3.1/2"
Código	01720516	01720416
Instalação	Embutir ou Sobrepor	Embutir ou Sobrepor
Acabamento	Escovado	Escovado

Canal Equipado Match CE-3 MATCH
Cód. 01720416
SAP. 90017204016

COMPOSIÇÃO DA LINHA

3



Canal Equipado Match
CE-4 MATCH
Cód. 01720616 SAP. 90017206016

4

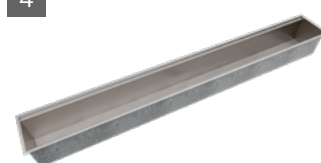

Canal Equipado Match
CE-5 MATCH
Cód. 01720716 SAP. 90017207016

DIMENSIONAIS

3

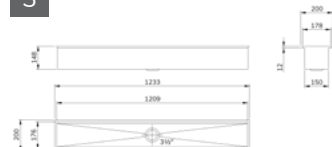

4

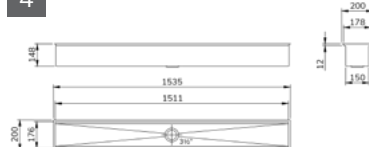

ACESSÓRIOS

1



Porta-pratos Match
Cód. 01721316
SAP. 90017213016

2

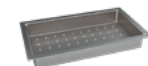

Escorredor de Talheres e Copos Match
Cód. 01034916
SAP. 90010349016

3

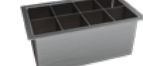

Porta-utensílios Match
Cód. 01037816
SAP. 90010378016

4

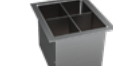

Mini Porta-utensílios Match
Cód. 01721216
SAP. 90017212016

5



Container com Tampa Match
Cód. 01034816
SAP. 90010348016

6



Mini Container com Tampa Match
Cód. 01721116
SAP. 90017211016

DIMENSIONAIS ACESSÓRIOS

1



2

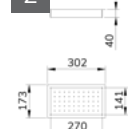

3

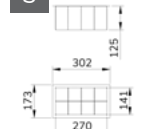

4

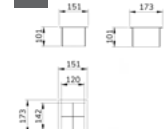

5

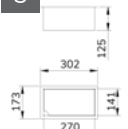

6

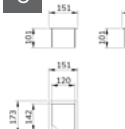

CARACTERÍSTICAS TÉCNICAS

Linha	Canal Equipado Match	Canal Equipado Match
Modelo	CE-4 MATCH (4 a 8 acessórios)	CE-5 MATCH (5 a 10 acessórios)
Comprimento (mm)	1209	1511
Largura (mm)	176	176
Profundidade (mm)	148	148
Espessura da chapa (mm)	1,0	1,0
VSA inclusa	3.1/2"	3.1/2"
Código	01720616	01720716
Instalação	Embutir ou Sobrepor	Embutir ou Sobrepor
Acabamento	Escovado	Escovado



INSPIRAÇÃO E VERSATILIDADE PARA PROJETOS ORIGINAIS

A proposta de design da Farmhouse Sink Mekal foi inspirada nas fazendas e casas de campo europeias e americanas. Seu estilo original valoriza os mais diversos estilos de decoração: minimalista, rústico, vintage, escandinavo, industrial, entre outros.

As cubas da linha possuem um avental frontal, também chamado de pingadeira. Essa área não avança em relação à bancada, evitando que a peça comprometa a circulação. O avental se destaca na composição do ambiente por deixar à mostra o aço inox, além de proteger o mobiliário da umidade e o tampo de possíveis impactos.



FARMHOUSE SINK

Disponível em dois modelos, Farmhouse Sink FS 50 e Farmhouse Sink FS 70, essa peça original pode ser instalada em todos os tipos de bancada, valorizando a estética primorosa e repleta de personalidade do aço inox.

Design versátil e extremamente adaptável.

Estilo original que valoriza diferentes estilos de decoração.

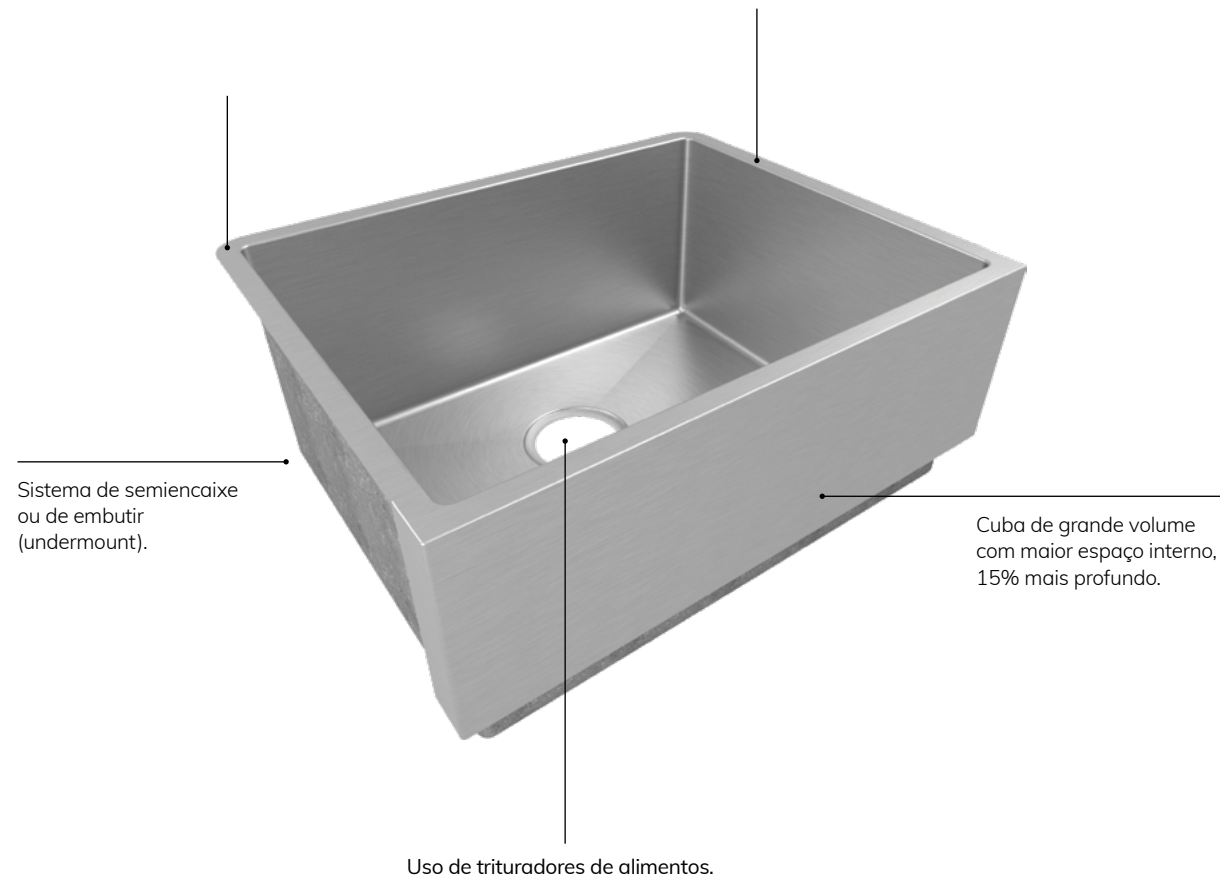

COMPOSIÇÃO DA LINHA

1



Cuba Farmhouse Sink
FS 50
Cód. 01657116 SAP. 90016571016

2



Cuba Farmhouse Sink
FS 70
Cód. 01656916 SAP. 90016569016

DIMENSIONAIS

1

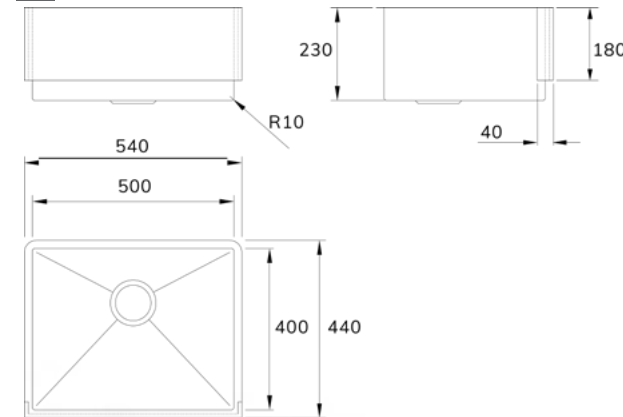

2

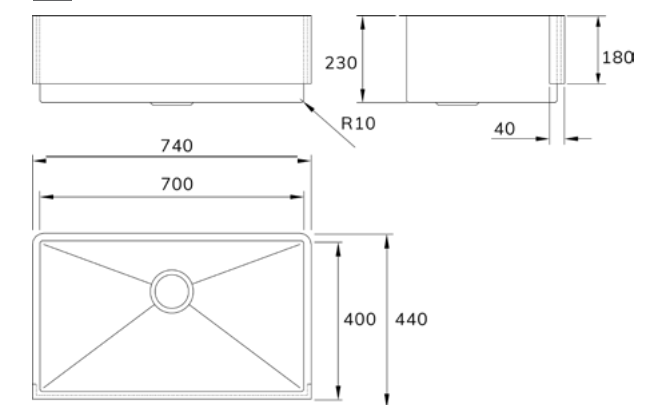

CARACTERÍSTICAS TÉCNICAS

Linha	Farmhouse Sink	Farmhouse Sink
Modelo	FS-50	FS-70
Comprimento (mm)	500	700
Largura (mm)	400	400
Profundidade (mm)	230	230
Altura do avental (mm)	180	180
Espessura do avental (mm)	20	20
Espessura da chapa (mm)	1,0	1,0
Furo da válvula	4.1/2"	4.1/2"
Código	01657116	01656916
Acabamento	Escovado	Escovado

Farmhouse Sink FS 50
Cód. 01657116
SAP. 90016571016

A QUALIDADE MEKAL QUE VOCÊ JÁ CONHECE, AGORA TAMBÉM EM CORES

Oferecer os melhores recursos para a composição de projetos personalizados e de alta qualidade sempre foi nosso principal propósito. Pensando nisso, apresentamos nossas tradicionais cubas retas LR 50 e LR 70 em novas opções de cores, Bronze e Titânio, ambas com acabamento Ultraclean®.

As cubas **Mekal Shades** mesclam a comprovada qualidade do inox Mekal com a mais moderna tecnologia de cobertura de superfícies (PVD), garantindo produtos que atendam aos mais elevados níveis de exigência.



A tecnologia Shades PVD é resultado de uma nanotecnologia inovadora e ambientalmente amigável, desenvolvida para proporcionar um alto padrão de acabamento a superfícies metálicas. Ela evidencia a beleza e a pureza das cores dos metais nobres ao criar sobre o aço inoxidável um revestimento ultrafino, denso, altamente aderente e resistente a riscos.

Sobre a camada de cor é aplicado nosso exclusivo acabamento Ultraclean®, que dificulta a aderência de sujeira, facilita a limpeza e evita a formação de manchas.

O Ultraclean® é um acabamento extremamente resistente a produtos de limpeza e à corrosão, não desbota nem muda de cor com os raios UV e é totalmente seguro para uso em contato com alimentos.



COMPOSIÇÃO DA LINHA

1



Cuba Mekal Shades Titânio com Ultraclean®
LR 50 Mekal Shades®
Cód. 010355CG SAP. 90010355158

2



Cuba Mekal Shades Titânio com Ultraclean®
LR 70 Mekal Shades®
Cód. 010379CG SAP. 90010379158

DIMENSIONAIS

1

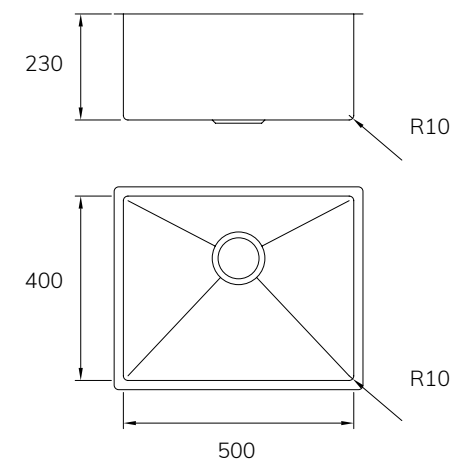

2

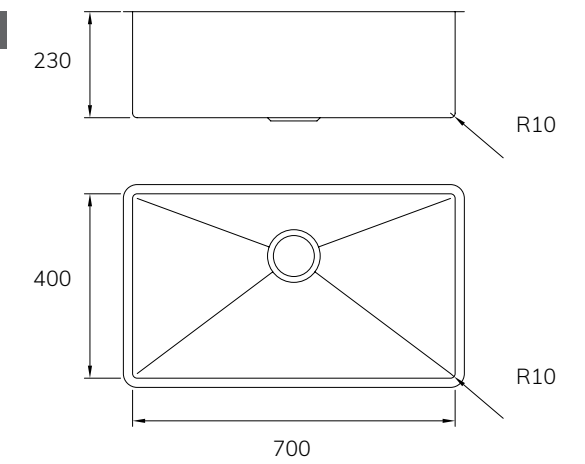

CARACTERÍSTICAS TÉCNICAS

Linha	Mekal Shades	
Modelo	LR-50 Mekal Shades® Titânio	LR-70 Mekal Shades® Titânio
Comprimento (mm)	500	700
Largura (mm)	400	400
Profundidade (mm)	230	230
Instalação	Embutir	Embutir
Raio	R10	R10
Espessura da chapa (mm)	1,2	1,2
VSA na cor da cuba (inclusa)	4.1/2"	4.1/2"
Código	010355CG	010379CG
Acabamento	Escovado	Escovado
Antirruído	Nos 4 cantos e no fundo da cuba há uma manta antirruído, além da pintura externa	

As cubas PVD incluem grapas para uma melhor instalação e fixação na bancada.

COMPOSIÇÃO DA LINHA

3



Cuba Mekal Shades Bronze com Ultraclean®
LR 50 Mekal Shades®
Cód. 010355CF SAP. 90010355157

4



Cuba Mekal Shades Bronze com Ultraclean®
LR 70 Mekal Shades®
Cód. 010379CF SAP. 90010379157

DIMENSIONAIS

1

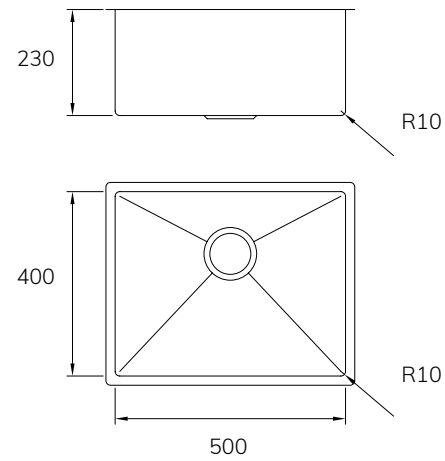

2

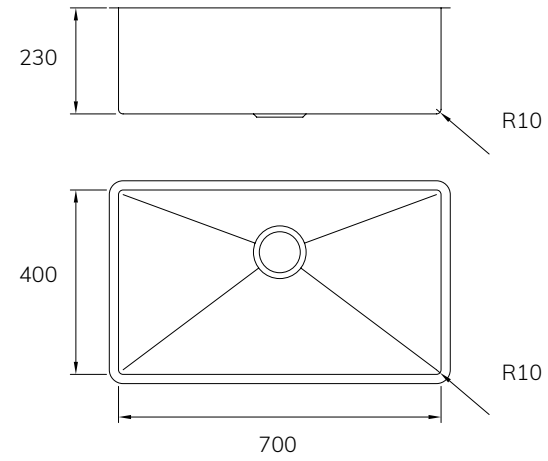

CARACTERÍSTICAS TÉCNICAS

Linha	Mekal Shades	
	LR-50 Mekal Shades® Bronze	LR-70 Mekal Shades® Bronze
Comprimento (mm)	500	700
Largura (mm)	400	400
Profundidade (mm)	230	230
Instalação	Embutir	Embutir
Raio	R10	R10
Espessura da chapa (mm)	1,2	1,2
VSA na cor da cuba (inclusa)	4.1/2"	4.1/2"
Código	010355CF	010379CF
Acabamento	Escovado	Escovado
Antirruído	Nos 4 cantos e no fundo da cuba há uma manta antirruído, além da pintura externa	

As cubas PVD incluem grapas para uma melhor instalação e fixação na bancada.

COMPOSIÇÃO DA LINHA

1	2	3	4
Cuba Simples para Cozinha LR-27 Cód. 01086116 SAP. 90010861016	Cuba Simples para Cozinha LR-34 Cód. 01035116 SAP. 90010351016	Cuba Simples para Cozinha LR-40 Cód. 01035216 SAP. 90010352016	Cuba Simples para Cozinha LR-50 Cód. 01035516 SAP. 90010355016

COMPOSIÇÃO DA LINHA

5	6	7
Cuba Simples para Cozinha LR-60 Cód. 02050216 SAP. 90020502016	Cuba Simples para Cozinha LR-70 Cód. 01037916 SAP. 90010379016	Cuba Simples para Cozinha LR-40/40 Cód. 01035416 SAP. 90010354016

DIMENSIONAIS

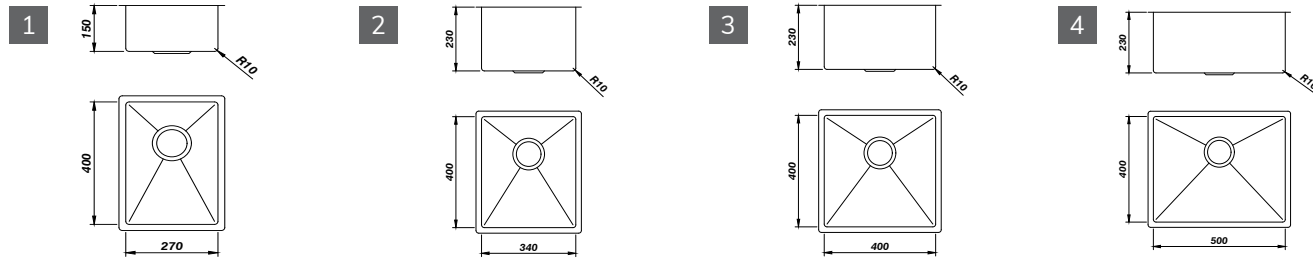

DIMENSIONAIS

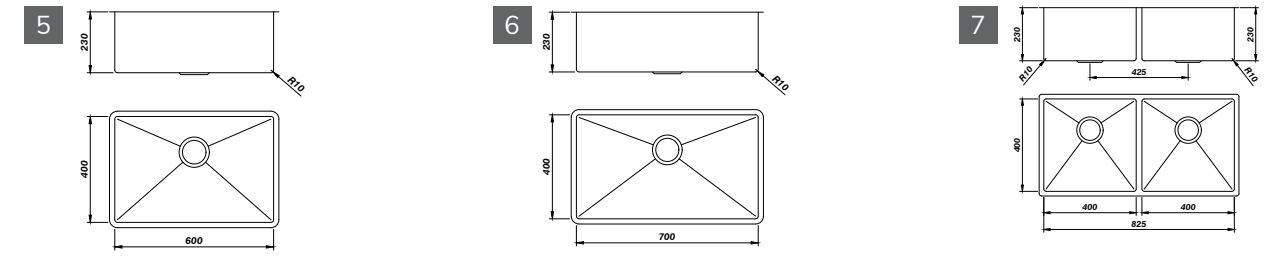

ACESSÓRIOS

	Tábua de Madeira Teca Slim Cód. 02053700 SAP. 90020537000 [1][2][3][4]		Bandeja de Apoio Luxo Cód. 02061916 SAP. 90020619016 [1][2][3][4]
	Tábua de Madeira Teca com Cesto Inox Profundo Cód. 02060800 SAP. 90020608000 [1]		Bandeja de Apoio Luxo com Escorredor de Pratos Cód. 02061500 SAP. 90020615000 [1][2][3][4]
	Tábua de Madeira Teca com Cesto Inox Raso Cód. 02061300 SAP. 90020613000 [1]		Bandeja de Apoio Luxo com Escorredor de Pratos e Mini Container Cód. 02061600 SAP. 90020616000 [1][2][3][4]
	Tábua de Madeira Teca com Mini Container e Mini Porta-utensílios Cód. 02061400 SAP. 90020614000 [1]		Bandeja de Apoio Luxo com Escorredor de Pratos e Mini Porta-utensílios Cód. 02061700 SAP. 90020617000 [1][2][3][4]
			Válvula de Escoamento Luxo 4 1/2" Escovada Cód. 01880116 SAP. 90018801016 [1][2][3][4]

ACESSÓRIOS

	Tábua de Madeira Teca Slim Cód. 02053700 SAP. 90020537000 [1][2][3]		Bandeja de Apoio Luxo Cód. 02061916 SAP. 90020619016 [1][2][3]
	Tábua de Madeira Teca com Cesto Inox Profundo Cód. 02060800 SAP. 90020608000 [1][2][3]		Bandeja de Apoio Luxo com Escorredor de Pratos Cód. 02061500 SAP. 90020615000 [1][2][3]
	Tábua de Madeira Teca com Cesto Inox Raso Cód. 02061300 SAP. 90020613000 [1][2][3]		Bandeja de Apoio Luxo com Escorredor de Pratos e Mini Container Cód. 02061600 SAP. 90020616000 [1][2][3]
	Tábua de Madeira Teca com Mini Container e Mini Porta-utensílios Cód. 02061400 SAP. 90020614000 [1][2][3]		Bandeja de Apoio Luxo com Escorredor de Pratos e Mini Porta-utensílios Cód. 02061700 SAP. 90020617000 [1][2][3]
			Válvula de Escoamento Luxo 4 1/2" Escovada Cód. 01880116 SAP. 90018801016 [1][2][3]

CARACTERÍSTICAS TÉCNICAS

Linha	Reta	Reta	Reta	Reta
Modelo	LR-27 R10	LR-34 R10	LR-40 R10	LR-50 R10
Comprimento (mm)	270	340	400	500
Largura (mm)	400	400	400	400
Profundidade (mm)	150	230	230	230
Espessura	1,0	1,0	1,0	1,0
Furo da válvula	4 1/2"	4 1/2"	4 1/2"	4 1/2"
Código	01086116	01035116	01035216	01035516
Acabamento	Escovado	Escovado	Escovado	Escovado

CARACTERÍSTICAS TÉCNICAS

Linha	Reta	Reta	Reta
Modelo	LR-60 R10	LR-70 R10	LR-40/40 R10
Comprimento (mm)	600	700	825
Largura (mm)	400	400	400
Profundidade (mm)	230	230	230
Espessura	1,0	1,0	1,0
Furo da válvula	4 1/2"	4 1/2"	4 1/2"
Código	02050216	01037916	01035416
Acabamento	Escovado	Escovado	Escovado

COMPOSIÇÃO DA LINHA



Cuba Dupla para Cozinha
LR-27/50
Cód. 01086316 SAP. 90010863016



Cuba Dupla para Cozinha
LR-50/27
Cód. 01035716 SAP. 90010357016

COMPOSIÇÃO DA LINHA



Cuba Dupla para Cozinha
LR-50/34
Cód. 01035916 SAP. 90010359016



Cuba Dupla para Cozinha
LR-50/50
Cód. 01086516 SAP. 90010865016

DIMENSIONAIS

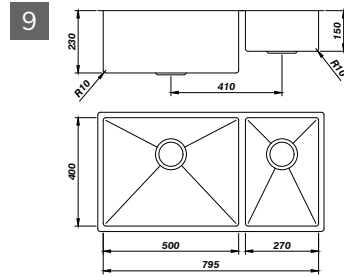
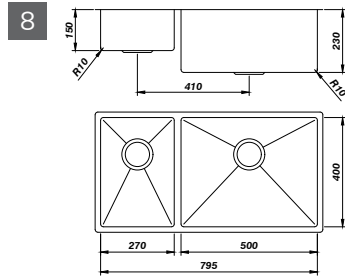

DIMENSIONAIS

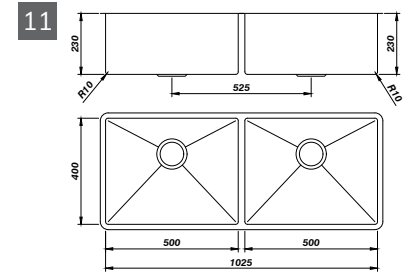
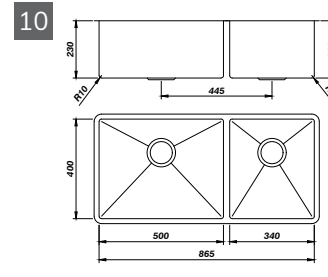

ACESSÓRIOS

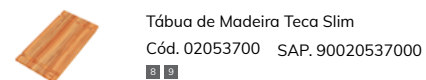

Tábua de Madeira Teca Slim
Cód. 02053700 SAP. 90020537000

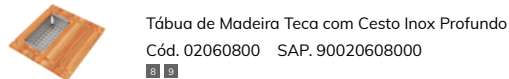

Tábua de Madeira Teca com Cesto Inox Profundo
Cód. 02060800 SAP. 90020608000

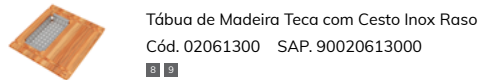

Tábua de Madeira Teca com Cesto Inox Raso
Cód. 02061300 SAP. 90020613000

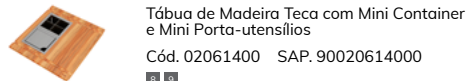

Tábua de Madeira Teca com Mini Container e Mini Porta-utensílios
Cód. 02061400 SAP. 90020614000

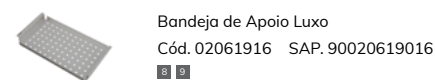

Bandeja de Apoio Luxo
Cód. 02061916 SAP. 90020619016

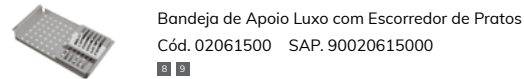

Bandeja de Apoio Luxo com Escorredor de Pratos
Cód. 02061500 SAP. 90020615000

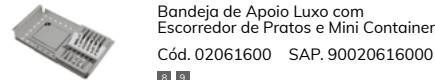

Bandeja de Apoio Luxo com Escorredor de Pratos e Mini Container
Cód. 02061600 SAP. 90020616000



Bandeja de Apoio Luxo com Escorredor de Pratos e Mini Porta-utensílios
Cód. 02061700 SAP. 90020617000

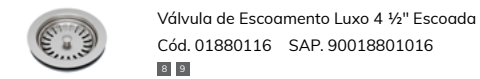

Válvula de Escoamento Luxo 4 1/2" Escovada
Cód. 01880116 SAP. 90018801016

ACESSÓRIOS

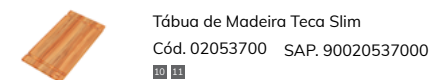

Tábua de Madeira Teca Slim
Cód. 02053700 SAP. 90020537000

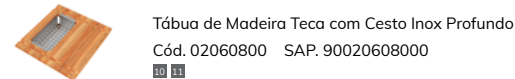

Tábua de Madeira Teca com Cesto Inox Profundo
Cód. 02060800 SAP. 90020608000

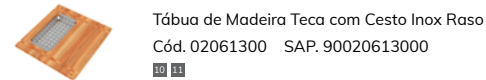

Tábua de Madeira Teca com Cesto Inox Raso
Cód. 02061300 SAP. 90020613000



Tábua de Madeira Teca com Mini Container e Mini Porta-utensílios
Cód. 02061400 SAP. 90020614000

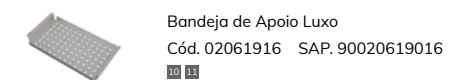

Bandeja de Apoio Luxo
Cód. 02061916 SAP. 90020619016

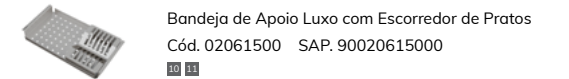

Bandeja de Apoio Luxo com Escorredor de Pratos
Cód. 02061500 SAP. 90020615000

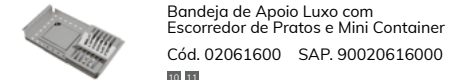

Bandeja de Apoio Luxo com Escorredor de Pratos e Mini Container
Cód. 02061600 SAP. 90020616000



Bandeja de Apoio Luxo com Escorredor de Pratos e Mini Porta-utensílios
Cód. 02061700 SAP. 90020617000

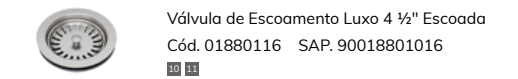

Válvula de Escoamento Luxo 4 1/2" Escovada
Cód. 01880116 SAP. 90018801016

CARACTERÍSTICAS TÉCNICAS

Linha	Reta	Reta
Modelo	LR-27/50 R10	LR-50/27 R1 O
Comprimento (mm)	795	340
Largura (mm)	400	400
Profundidade (mm)	150/230	230/150
Espessura	1,0	1,0
Furo da válvula	4 1/2"	4 1/2"
Código	01086316	01035716
Acabamento	Escovado	Escovado

CARACTERÍSTICAS TÉCNICAS

Linha	Reta	Reta
Modelo	LR-50/34 R10	LR-50/50 R10
Comprimento (mm)	865	1025
Largura (mm)	400	400
Profundidade (mm)	230	230
Espessura	1,0	1,0
Furo da válvula	4 1/2"	4 1/2"
Código	01035916	01086516
Acabamento	Escovado	Escovado

MEKAL

FLAGSHIP MEKAL

Alameda Gabriel Monteiro da Silva, 1061
Jardim América
CEP 01441-000
São Paulo - SP
(11) 3081-5625

STUDIO MEKAL LEBLON

Avenida Niemeyer, 2 - sala 213
Leblon
CEP 06714-300
Rio de Janeiro - RJ
rio@mekal.com.br

FÁBRICA MEKAL

Rua Eurícles Formiga, 240
Jardim Claudio
CEP 06714-300
Cotia - SP

MEKAL SÃO PAULO

11 3081-5625

MEKAL RIO DE JANEIRO

21 96020-0009

mekal.com.br

